

第1章 部品の確認と各部の名称

1.1 装置と部品の確認

1.1.1 プリンター本体

次のものがすべてそろっていることを確認してください。

プリンター

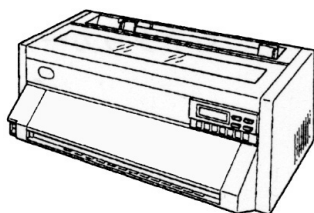

電源コード

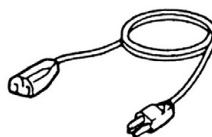

インク・リボン・カートリッジ
V800用

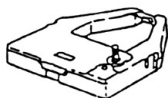

V850用

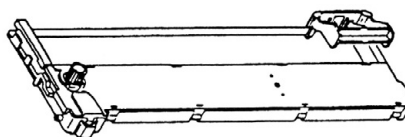

ガイド・プレート

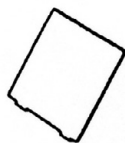

印字テスト用単票用紙 (A4サイズ10枚)

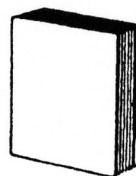

防音カバー

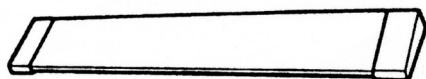

用紙ガイドクリップ



□サポートCD

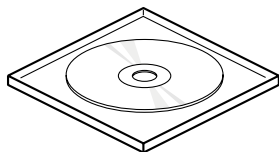

サポートCD内には次のものが含まれています。

Windows用プリンター・ドライバー類

ネットワーク接続用ユーティリティ・ソフトウェア

PowerTyper V800/850 設置・操作ガイド

PowerTyper V8XX/1000 ネットワーク設定ガイド

PowerTyper V8XX/1000 簡単ガイド・設置編

PowerTyper V8XX/1000 簡単ガイド・印刷編

PowerTyper V series ホスト接続機能 設定ガイド

ラベルコマンドモード オペレーションガイド

□簡単ガイド (印刷編)



□簡単ガイド (設置編)



部品の不足および輸送による損傷がある場合、お買い求めの販売店までご連絡ください。



- パラレル・ケーブル、USBケーブルおよびEthernetケーブルは別売りです。
詳しくは2.1.10『インターフェース・ケーブルの接続』(2-27ページ)を参照。
- インク・リボン・カートリッジをお求めの際は、 B.3『インク・リボンの規格』(B-14ページ)を参照。

1.1.2 自動給紙機構 (オプション)

以下の部品に損傷がないことを確認してください。損傷がある場合、お買い求めの販売店までご連絡ください。

自動給紙機構

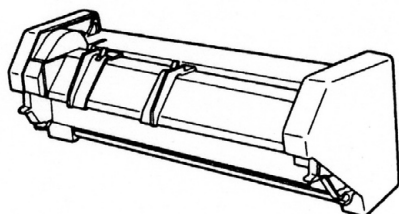

スタッカー・プレート

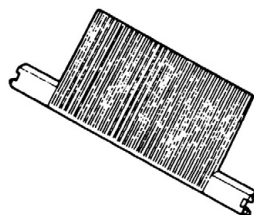

スモール・カバー (左)

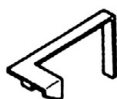

スモール・カバー (右)



ホッパー・サポート (大1個)

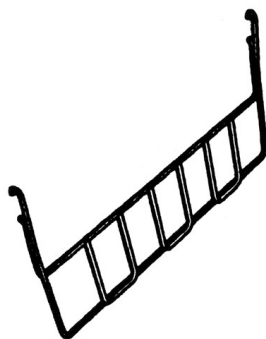

ホッパー・サポート (小1個)



1.2 各部の名称

1.2.1 プリンター本体

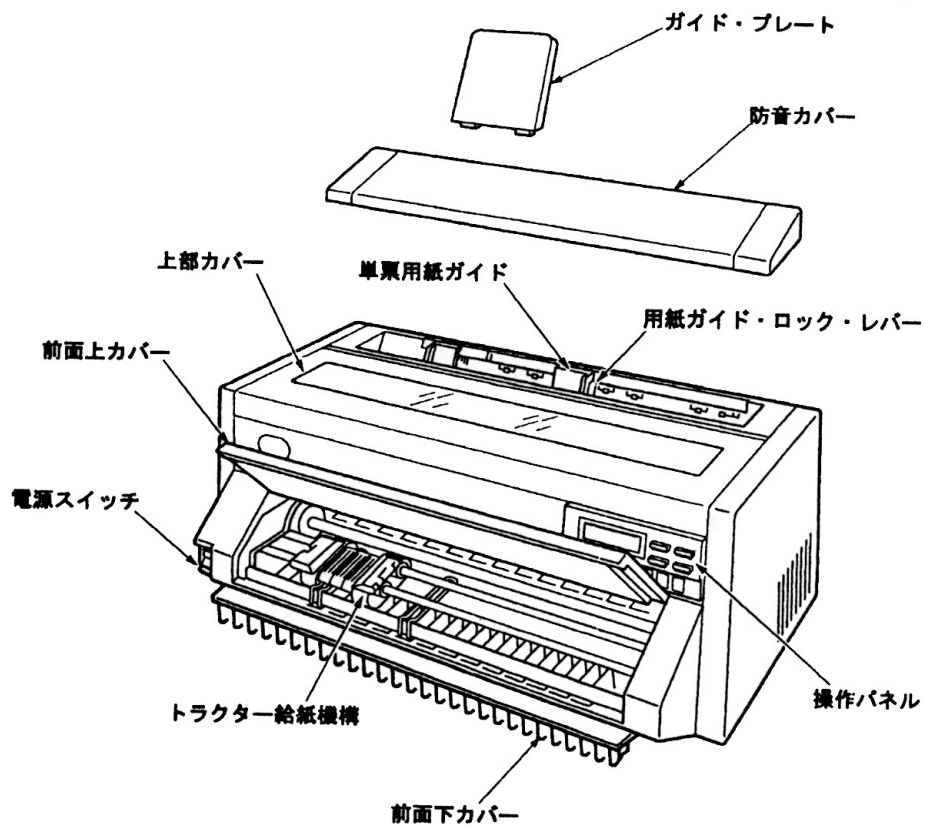

背面図

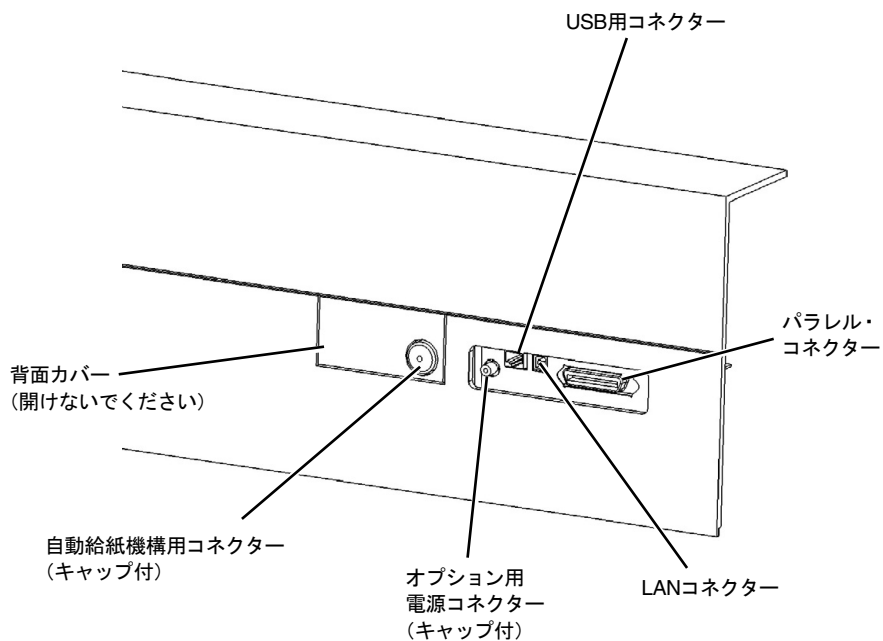

重要

自動給紙機構コネクタには、出荷時にキャップ (08258 CAP - ASF Connector) が装着されています。

自動給紙機構を使用する際は、キャップを取り外してください。

また、自動給紙機構を接続せずに、キャップが外れたまま使用を続けると、異物がコネクタに付着して、プリンターが正しく動作できなくなる場合があります。

自動給紙機構を使用しない場合は、コネクタにキャップを付けて使用してください。

1.2.2 自動給紙機構 (オプション)

